

## INSTALLATION INSTRUCTIONS

### VANITY RACK ORGANIZER

#### TOOLS REQUIRED:

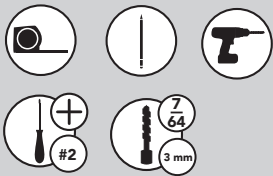

#### ESTIMATED ASSEMBLY TIME:

**15 MIN**

#### CARE AND MAINTENANCE:

Clean with a damp cloth and wipe parts dry.

#### STEP 1

Attach adjustable mounting brackets to the back of the frame using (4) #6 x 1/2" flat head screws (See Figure 1).

#### STEP 2

Mark preferred screw locations to the center of the thick portion of the door and pre-drill pilot holes using 7/64" bit (See Fig. 2)

#### STEP 3

Adjust the mounting brackets to line up with the holes and attach to the door using (4) #6 x 1/2" flat head screws (See Figure 3).

#### PARTS LIST

No.	Description	Qty.
A	Frame	1
B	Adjustable Mounting Brackets	4
C	#6 x 1/2" Flat Head Screws	8

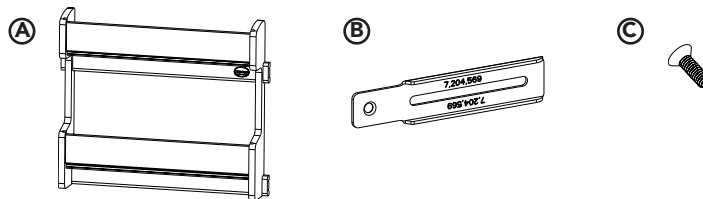

FIGURE 1

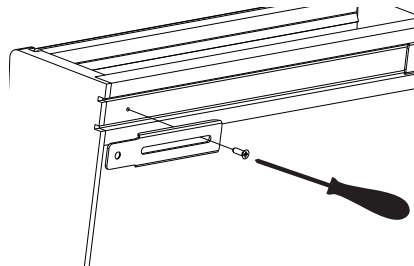

FIGURE 3

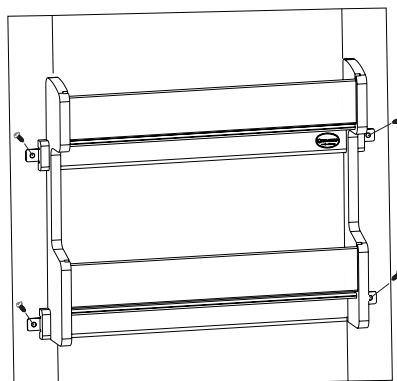
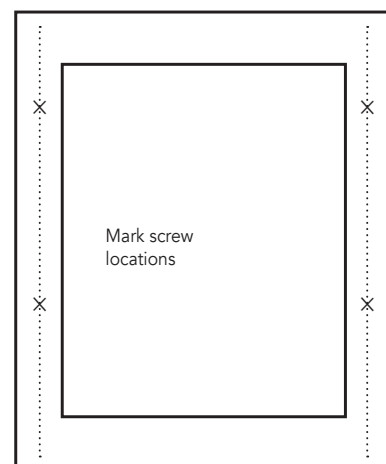

FIGURE 2



## INSTRUCCIONES DE INSTALACIÓN INSTRUCTIONS D'INSTALLATION

### ESTANTE ORGANIZADOR DE TOCADOR / ORGANISATEUR POUR SUPPORT DE VANITÉ

#### Herramientas requeridas: Outils Requis:



#### Tiempo estimado de ensamblado Durée de l'installation:

# 15 MIN

#### CUIDADO/ ENTRETIEN:

Limpie con un paño húmedo y seque las partes.

Nettoyez avec un linge humide et essuyez les pièces pour les secher complètement.

#### PASO 1 / ÉTAPE 1

Sujete los soportes de montaje ajustables a la parte posterior del marco usando cuatro tornillos de cabeza plana del #6 x 1/2" (ver la figura 1).

Fixez les supports de montage réglables à l'arrière du cadre avec 4 vis à tête cylindrique #6 x 1/2 po (Voir l'illustration 1).

#### PASO 2 / ÉTAPE 2

Marque las ubicaciones preferidas de los tornillos al centro de la porción gruesa de la puerta y pre taladre orificios piloto usando una broca de 7/64" (Ver la figura 2).

Marquez les emplacements choisis des vis au centre de la partie épaisse de la porte et pré percez les trous pilote avec un foret de 7/64 po (voir l'illustration 2).

#### PASO 3 / ÉTAPE 3

Ajuste los soportes de montaje para que se alineen con los orificios y sujete con la puerta usando cuatro tornillos de cabeza plana (ver la figura 3).

Régalez les supports de montage pour les aligner avec les trous et attachez-les à la porte en utilisant 4 vis à tête cylindrique #6 x 1/2 po (Voir l'illustration 3).

#### LISTA DE PARTES / LISTE DES PIÈCES

No.	Description	Qty.
A	Marco / Cadre	1
B	Soportes de Montaje Ajustables Supports de Montage Réglables	4
C	Tornillos de Cabeza Plana del #6 x 1/2" Vis a Tête Plate #6 x 1/2 po	8

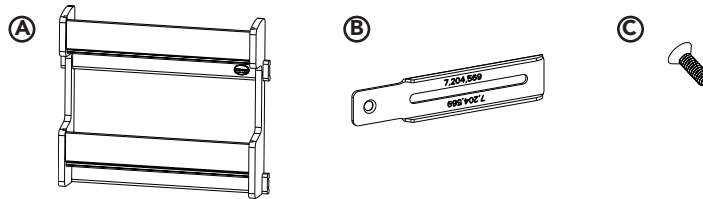

FIGURE 1

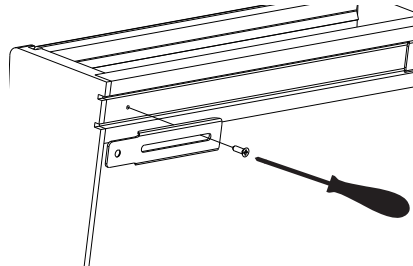

FIGURE 2



FIGURE 3

